

ECON D1

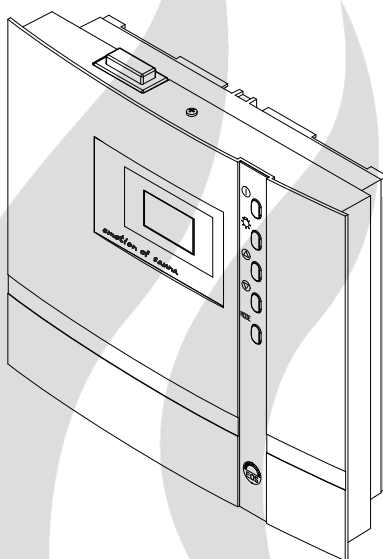

NL Montagehandleiding en gebruiksaanwijzing

Made in Germany

CE IP x4



Nederlands

Inhoudsopgave

Leveringsomvang	4
Technische gegevens	4
Algemene instructies bij saunabaden	5
Algemene veiligheidsbepalingen	6
Montage van het regelapparaat	7
Wandbevestiging	7
Wandopbouw	7
Wandinbouw	8
Aansluiting van de sensorleidingen	9
Montage van de ovensensor	9
Elektriciteitsaansluiting	11
Aansluiting van de saunakachel	11
Aansluiting van de saunaverlichting	11
Installatieschema	12
Klemplaatsing op printplaat	12
Aansluiting sauna-verwarmingsspparaat	13
Bediening	14
Algemeen	14
De gebruikersinterface	14
Bedieningstoetsen	14
Basisweergave in stand-bymodus	15
Basisweergave tijdens gebruik	15
Energiebesparingsindicatie	15
Cabineverlichting	16
Eerste ingebruikneming	17
Wijzigen van de taal	18
Wijzigen van de kloktijd	18
Activeren van de Life-Guard	19
Activeren/deactiveren van de kinderbeveiliging	20
Sauna-installatie inschakelen	20
Uitschakelen van de sauna-installatie in de Finse modus	20
Sauna-installatie inschakelen met Life-Guard	21

Persoonlijke instellingen.....	22
Cabinettemperatuur	22
Auto-Stop	23
Life-Guard	25
Apparaatzekeringen.....	26
Foutmeldingen	27
De apparaatschakelaar (Switch-off).....	28
Service adres:	29
Garantie	29
Terugzendprocedure (RMA) - aanwijzingen voor alle terugzendingen!	30

Leveringsomvang

(Wijzigingen voorbehouden)

De leveringsomvang van het regelapparaat bestaat uit:

1. Ovensensor-printplaat met overtemperatuurbeveiliging, KTY-sensor met sensorbehuizing, twee bevestigingsschroeven 3 x 25 mm en sensorkabel ca. 2,0 m lang
2. Plasticzak met drie bevestigingsschroeven 4 x 20 mm.
3. Reserve-overtemperatuurbeveiliging

Technische gegevens

Nominale spanning:	400 V 3 N 50 Hz AC
Schakelvermogen:	max. 9 kW ohmse belasting (AC1 - gebruik)
Begrenzing verwarmingstijd:	6 h
Weergave:	display 40 x 22 mm
Afmetingen (hxbxd):	220 x 250 x 67 mm
Beschermingsklasse:	IPx4 conform EN 60529 bescherming tegen spatwater
Regelbereik sauna:	30 tot 115°C
Sensorsysteem:	KTY-sensor met veiligheids-temperatuurbegrenzer 142 °C
Regelkarakteristiek:	digitale tweekpuntregeling
Licht:	max. 100 W
Omgevingstemperaturen:	-10 °C tot +40 °C
Opslagtemperaturen:	-20 °C tot +70 °C

Algemene instructies bij saunabaden

Geachte klant,

Met deze saunabesturing hebt u zich een hoogwaardig elektronisch apparaat aangeschaft, dat volgens de recentste normen en kwaliteitsrichtlijnen werd ontwikkeld en vervaardigd.

Denk eraan dat voor een aangenaam, typisch saunaklimaat in uw cabine altijd een optimale samenwerking tussen saunacabine, saunakachel en sauna-besturing gegaandeerd moet zijn.

Met deze hoogwaardige saunabesturing „bedient“ u uw sauna-installatie, en met de talrijke individuele programmeer-mogelijkheden zult u zeker snel de instellingen vinden waarbij u zich het beste voelt.

De ervaring in de sauna is subjectief, daarom is de eigen ervaring of die van de familie echt wel nodig om de individuele instellingen te vinden.

Af fabriek wordt voor de Finse sauna 95 °C standaard ingesteld. Voor de stoomsauna bedragen de standaardinstellingen 60 °C en 60% vochtigheid.

In de volgende bedieningsinstructies is beschreven hoe u „uw klimaat“ in de cabine kunt instellen. Lees deze instructies zorgvuldig door, opdat u snel en eenvoudig de juiste programmering vindt.

Houd er rekening mee dat er bij sauna's verschillende temperatuurzones in de cabine zijn. Zo is het direct onder het plafond van de cabine het warmste, terwijl de temperatuur naar de vloer toe duidelijk afneemt. Omgekeerd is het met de relatieve luchtvochtigheid; deze is direct onder het plafond het laagste en stijgt naar de vloer toe.

Om veiligheidsredenen is de temperatuursensor met de overtemperatuurbeveiliging ergens boven de kachel tegen het plafond van de cabine geplaatst, omdat de heetste zone in de cabine zich gewoonlijk hier bevindt.

Hierdoor zal er altijd een temperatuurverschil zijn tussen de temperatuursensor van de besturing en uw thermometer in de cabine.

Zo is het bijv. mogelijk dat bij een ingestelde temperatuur van 100 °C uw thermometer een waarde van 85 - 90 °C aanduidt. Deze komt dan ook overeen met de gebruikelijke klimaatwaarden in de cabine.

Gebruik voor de cabine verlichting uitsluitend gloeilampen. Geen TL-lampen, spaarlampen of gasontladinglampen gebruiken.

Zorg altijd voor voldoende hygiëne. Leg altijd een hand- of baddoek onder u, zodat er geen zweet op het hout druppelt.

Om uw cabine tegen mogelijke beschadigingen door de stoom te beschermen, raden wij aan om na elk stoombad de cabine na te warmen resp. na te drogen.

Aanvullend kan in slecht verluchte ruimten een ventilator voor het afvoeren van de gebruikte vochtige lucht worden ingezet.

Om tocht in de cabine te vermijden, moet de werking van de ventilator tijdens het saunaën zoveel mogelijk worden voorkomen. De ventilator moet alleen worden ingezet, als dit door de fabrikant van de cabine wordt aanbevolen.



Vergewis u er altijd van dat zich bij het starten van het verwarmingsproces geen voorwerpen op de saunakachel bevinden. Brandgevaar!

Algemene veiligheidsbepalingen

- Dit apparaat is niet bestemd voor volwassenen (uitsluitend kinderen), met beperkte fysieke gesteldheid en beperkt sensorisch of geestelijk vermogen of door gebrek aan ervaring en/of gebrek aan kennis. Het apparaat wordt voor uw zekerheid door een bevoegde persoon toezicht gehouden en u ontvangt aanwijzingen hoe het apparaat te gebruiken is.
- Op kinderen dient toezicht gehouden te worden, om er zeker van te zijn, dat er met het apparaat niet gespeeld wordt.
-  Opgelet! Het apparaat mag niet in gesloten schakelkasten of in een gesloten houten bekleding geïnstalleerd worden.
- De elektrische installatie mag alleen door een geautoriseerde elektromonteur gebeuren.
- De voorschriften van uw elektriciteitsleverancier en de desbetreffende VDE-voorschriften (DIN VDE 0100) moeten in acht worden genomen.
-  Let op! Levensgevaar! Voer nooit zelf reparaties en installaties uit. De kastafdekking mag uitsluitend door een vakman worden verwijderd.
- Neem in elk geval de in de montagehandleiding vermelde maat-aanduidingen in acht, vooral bij de montage van de temperatuursensor. De boven de kachel optredende temperaturen zijn beslissend voor de temperatuurinstelling. Alleen bij een correcte montage worden de temperatuurgrenswaarden aangehouden en wordt een slechts zeer kleine temperatuurschommeling in het liggedeelte van de saunacabine bereikt.
- Het apparaat mag alleen worden gebruikt voor het beoogde doel, met name als besturing voor saunakachels tot 9 kW (in combinatie met een vermogensschakelaar tot 36 kW).
- De installatie moet bij alle installatie en

reparatiewerkzaamheden met alle polen van het net worden losgekoppeld, d.w.z. dat alle zekeringen of de hoofdschakelaar uitgeschakeld moeten worden.

- De veiligheids- en installatie-instructies van de fabrikant van de saunakachel moeten in acht worden genomen.
- Neem ook de door de fabrikant van de cabine gegevens en aanwijzingen in acht.



Bij gebruik van regelapparaten, die de mogelijkheid van inschakelen op afstand (GSM-module, afstandsknop etc.) of tijdschakeling (tijdkeuze vooraf, weektimer e.d.) bieden, is bij commercieel gebruik een beveiliging tegen inschakeling met afgedekt verwarmingsapparaat vereist. (afdekbeveiliging type 1-5 of S-Guard).



Let op!

Geachte klant,

Volgens de geldende voorschriften mag de elektrische aansluiting van de saunakachel en van de saunabesturing uitsluitend worden uitgevoerd door een vakman met de nodige elektro-technische opleiding

Wij wijzen u er daarom nu al op dat in geval van een garantieclaim een kopie dient te worden overgelegd van de rekening van de electricien die het werk heeft uitgevoerd.

Montage van het regelapparaat

Wandbevestiging

Het regelapparaat mag alleen buiten de cabine worden gemonteerd. Als montageplaats kiest u als juiste de buitenwand van de cabine, waarop aan de binnenkant de saunakachel is bevestigd. Wanneer er al buizen voor de elektrische installatie aanwezig zijn, wordt de plaats van het besturingsapparaat hierdoor bepaald. Gaat u voor de montage als volgt te werk:

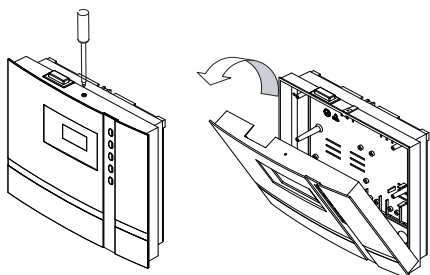

Afb. 1

Neem nu de afdekking van het regelapparaat af. Draai daartoe de schroef aan de bovenkant van de behuizing los en trek het bovenste deel van de behuizing er door draaien naar boven af (afb. 1).

Wandopbouw

1. De boorgaten \varnothing 3 mm voor de meegeleverde houtschroeven 4 x 20 mm worden overeenkomstig de in afb. 3 + 3.1 aangegeven afmetingen aangebracht.
2. In het bovenste middelste gat draait u een van de houtschroeven. Aan deze schroef wordt het regelapparaat bevestigd. Laat hiervoor de schroef ca. 3 mm uitsteken (afb. 3.2).
3. Het regelapparaat in de 3 mm uitstekende schroef in het bovenste bevestigingsgat hangen.
Plaats de meegeleverde rubberen doorvoerbuisjes in de openingen in de achterwand van de behuizing en voer dan de aansluitkabels door deze openingen.

Schroef het onderste gedeelte van de behuizing in de twee onderste boringen vast op de cabinewand. Afb. 4

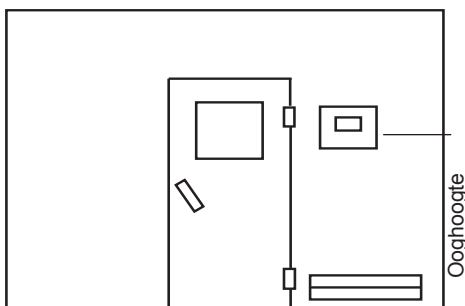

Afb. 3

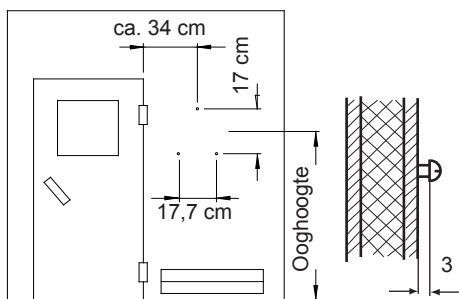

Afb. 3.1

Afb. 3.2

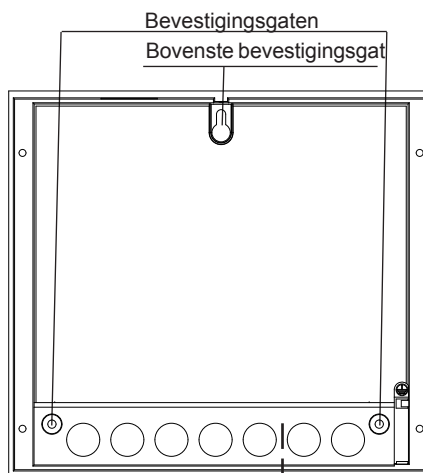

Doorvoeren voor:
Voedingsleiding
Kachelleiding
Verdamperleiding
Lamp
Ventilatie

Doorvoer voor
sensorleidingen

Afb. 4

Wandinbouw

1. Maak een min. 3,5 cm diep gat in de wand volgens de afmetingen in afb.5.

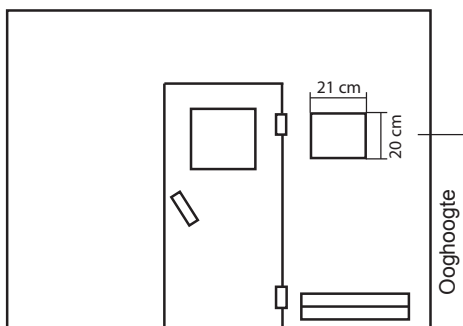

Afb. 5

Plaats de meegeleverde rubberen doorvoerbuisjes in de openingen in de achterwand van de behuizing en voer vervolgens de aansluitkabels door deze openingen.

Plaats de besturing in de wandopening en bevestig deze met 4 houtschroeven.

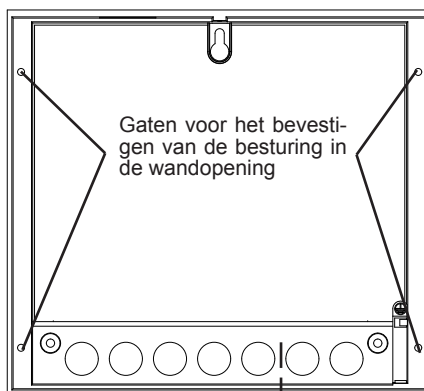

Doorvoeren voor:
Voedingsleiding
Kachelleiding
Verdamperleiding
Lamp
Ventilatie

Doorvoer
voor
sensorlei-
dingen

Afb. 6

Aansluiting van de sensorleidingen

De sensor- en netleidingen mogen niet samen gelegd of door een gezamenlijke doorvoer geleid worden. Een gezamenlijke installatie kan storingen van de elektronica veroorzaken, bijv. trillen van de contactgevers. Als een gezamenlijke installatie noodzakelijk is of als de leiding langer dan 3 m is, moet een beschermde sensorleiding (4 x 0,5 mm²) gebruikt worden.

Hierbij moet de afscherming in het regelapparaat aan de aardleiding aangesloten worden.

Houdt u er rekening mee dat de volgende maatopgaven betrekking hebben op de waarden die bij de apparaatkeuring volgens EN 60335-2-53 zijn ingevoerd. In principe moet de ovensor op de plaats worden gemonteerd waar de hoogste temperaturen te verwachten zijn. Een overzicht van de montageplaats van de sensor vindt u in afb. 7 - 9.



Montage van de ovensor

1. De ovensor wordt in cabines met een oppervlakte van maximaal 2 x 2 m volgens afb. 7 en 8 gemonteerd, in grotere cabines volgens afb. 7 en 9

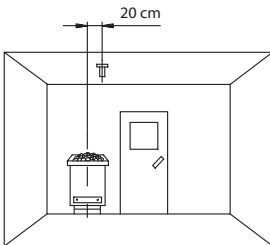

Afb. 7

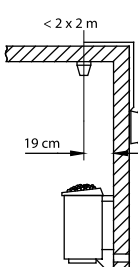

Afb. 8

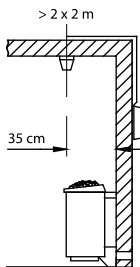

Afb. 9

2. Boor een gat voor de kabeldoorvoer, bij voorkeur in het midden van een profielschroot.
3. Voer de sensorkabel door het geboorde gat en sluit de sensorleiding volgens afb. 10 aan
4. De leidingen voor de begrenzer (wit) en de temperatuursensor (rood) worden volgens afb. 10 aan de sensorplaat geklemd. De sensorplaat vervolgens in de behuizing vastklikken
5. Voer de sensorleidingen naar het regelapparaat en voer deze door de rechter kabeldoorvoer in het apparaat. Leg de sensorleidingen binnen het regelapparaat zoals in afb. 11 aangegeven. Sluit de sensorleidingen volgens afb. 12 aan. Hiertoe wordt stekker X2 van de printplaat getrokken en na het aansluiten weer ingestoken.

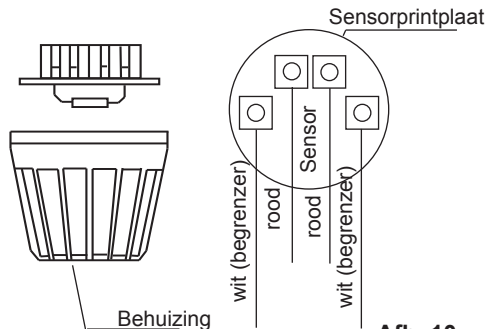

Afb. 10

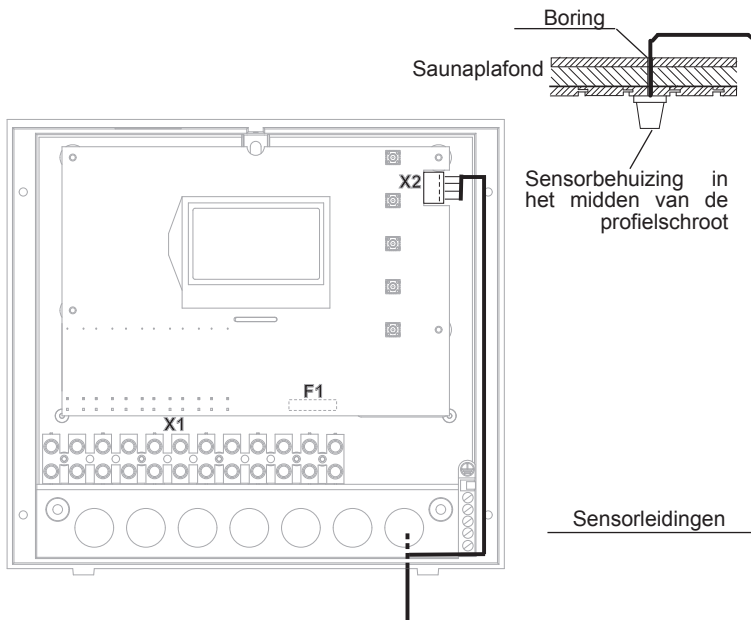

Afb. 11

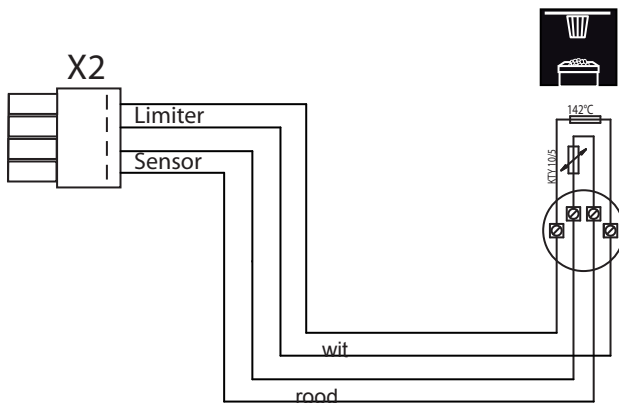

Afb. 12

6. Na volledige montage en correcte werking van het regelapparaat moet de leiding naar de overtemperatuurbeveiliging op kortsluiting worden gecontroleerd. Maak hiertoe een van de witte leidingen in de sensorbehuizing los. In het display verschijnt de overeenkomstige foutmelding.

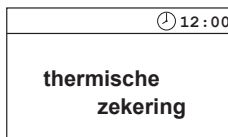

Elektriciteitsaansluiting

De elektrische aansluiting mag uitsluitend door een **gediplomeerde elektro-installeur met inachtneming van de richtlijnen van de plaatselijke energieleverancier en de VDE worden uitgevoerd.**

Principieel mag uitsluitend een vaste aansluiting op het net worden gemaakt, waarbij een installatie moet worden aangebracht waarmee de constructie met een contactopeningwijdte van minimaal 3 mm met alle polen van het net kan worden losgekoppeld.

Alle elektrische installaties en alle aansluitleidingen die binnenin de cabine moeten worden gelegd, moeten geschikt zijn voor een omgevingstemperatuur van minimaal 170 °C.

De netvoeding wordt naar het regelapparaat gevoerd en op de netingangsklemmen aangesloten.



Aansluiting van de saunakachel

De saunakachel en de verdampers conform de montagehandleiding van de fabrikant vóór de luchtinlaatopening monteren.

De siliconenleiding door de lege buis naar het regelapparaat voeren en volgens het schakelschema op de desbetreffende klemmen aansluiten.

Opmerking: Als er geen lege buizen voorhanden zijn, naast de luchtinlaatopening een gat boren en door dit gat de kacheltoevoer/ en naar buiten en naar de desbetreffende klemmen in het regelapparaat voeren. Om de siliconenleiding te beschermen tegen externe inwerking moet deze verborgen worden gelegd. Daarvoor gebruikt u een geschikt kabelkanaal of een PVC-buis, waarin u de leiding tot aan het lastgedeelte voert.



Aansluiting van de saunaverlichting

De saunaverlichting moet voldoen aan beschermingsklasse 'beschermd tegen spatwater' (IPx4) en bestand zijn tegen de omgevingstemperatuur. De saunaverlichting kan op elke willekeurige plaats, maar nooit in de buurt van de opstijgende hete luchtstroom van de kachel worden gemonteerd. Er mogen uitsluitend gloeilampen worden gebruikt!

Installatieschema



Klemplaatsing op printplaat

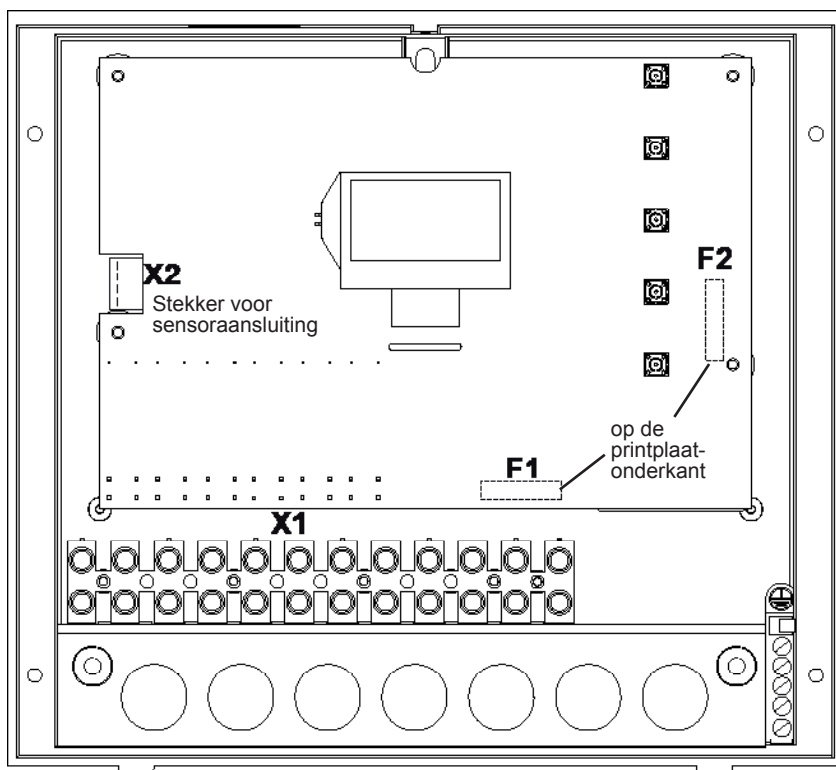

Aansluiting sauna-verwarmingssparaat

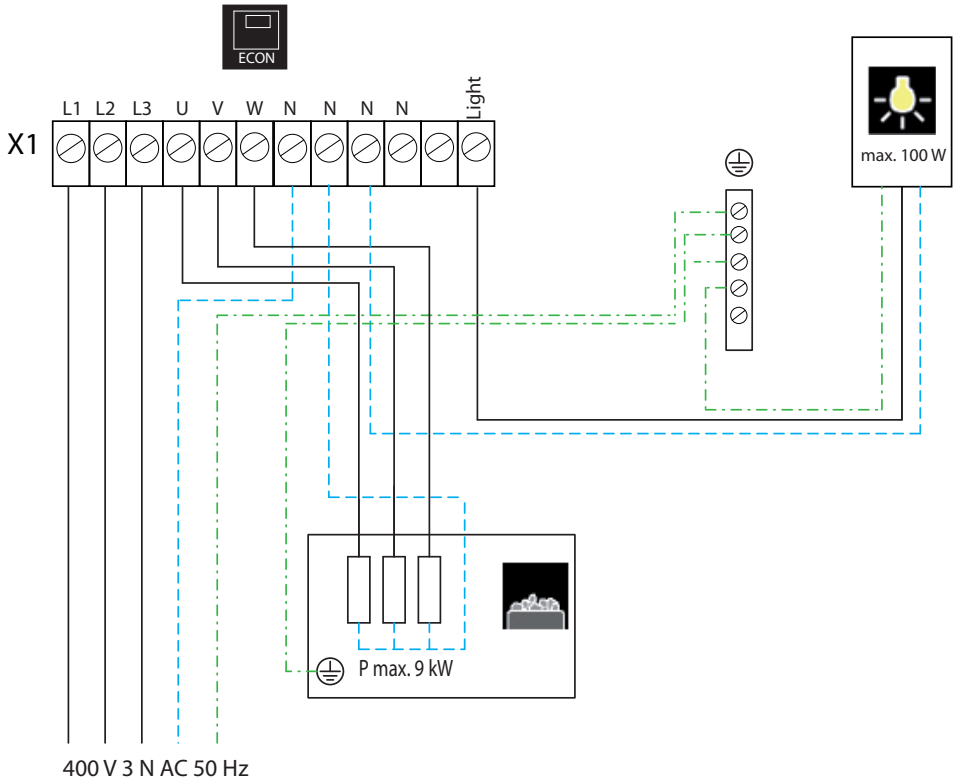

Bediening

Nadat de installatie met alle componenten is gemonteerd en alle afdekkingen bevestigd zijn, kunt u uw sauna-installatie in gebruik nemen.

Op de volgende pagina's tonen we u de mogelijkheden, die de besturing u biedt.

Algemeen

De gebruikersinterface

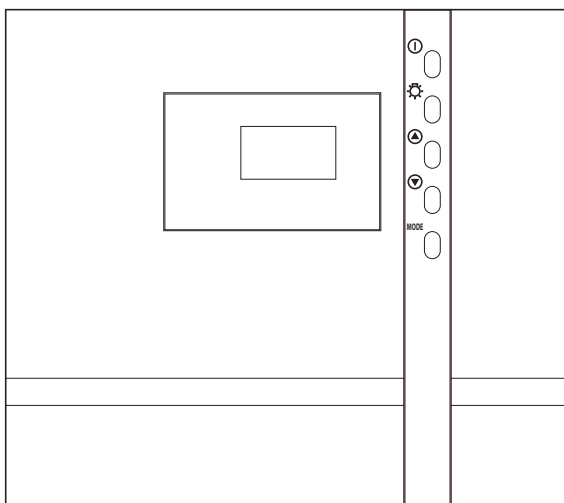



Bedieningstoetsen

 = installatie Aan - Uit

 = cabineverlichting

MODE = programmeermodus

 = waarde verhogen

 = waarde verlagen

Basisweergave in stand-bymodus

wordt weergegeven wanneer de installatie in stand-bymodus staat - in gebruik is.

Vanuit andere menu's springt de display terug naar deze weergave, wanneer > 15 sec geen activiteit is uitgevoerd.

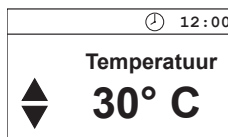

Basisweergave tijdens gebruik

wordt weergegeven wanneer de installatie in bedrijf is. De display wisselt tussen de ingestelde temperatuur en de resterende verwarmingstijd (Auto-Stop)

Vanuit andere menu's springt de display terug naar deze weergave, wanneer > 15 sec geen activiteit is uitgevoerd.

Tijdens de opwarmfase wordt de thermometer aan de rechterkant van de display gevuld.

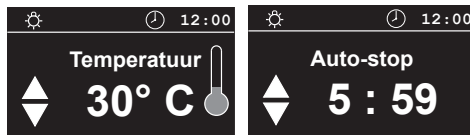

Energiebesparingsindicatie

Wanneer het apparaat niet wordt gebruikt, schakelt het over naar de energiebesparingsmodus.

Na 5 minuten wordt, net als bij de screen-saver op uw pc, een zich over het scherm bewegende kloktijd weergegeven. Na nog eens 15 minuten wordt de achtergrondverlichting van de display uitgeschakeld.

Door bedienen van een willekeurige toets komt u weer in de basisweergave van de stand-bymodus terug

Bij alle instellingen geldt:

In het bovenste gedeelte van de display wordt weergegeven.



Het lichtsymbool
(indien het licht is ingeschakeld)



Het kloksymbool

12 : 00

De actuele kloktijd

Daarnaast kunnen, afhankelijk van de gekozen bedrijfsmodus, de volgende symbolen getoond worden.



Kinderbeveiliging actief

Parameters, die in de display een donkere achtergrond hebben, kunnen worden aangepast

Waarden die in de display knipperen kunnen gewijzigd worden en worden in deze handleiding afgebeeld, zoals hiernaast weergegeven.

Om de afzonderlijke waarden naar wens aan te passen, moet vanuit stand-by met de ▲ of ▼ - toets de gewenste parameter worden gekozen.

Door kort indrukken van de **MODE** -toets komt in in het programmeerscherm.

De naam van de parameter verschijnt met donkere achtergrond en de wijzbare waarde knippert

De knipperende waarde kan vervolgens met de ▲ of ▼ - toets worden gewijzigd.

Alle instellingen vanuit de stand-bymodus worden door bedienen van **MODE** > 3 sec bevestigd en in het apparaat opgeslagen

Het knipperen van de parameter stopt en de nieuwe waarde is van kracht tot aan een volgende wijziging.

Wanneer gedurende > 15 sec geen toets wordt bediend, schakelt het apparaat terug naar de basisweergave. Tot dan aangebrachte wijzigingen worden niet opgeslagen

Cabineverlichting

Bij elke inschakeling van de sauna-installatie wordt automatisch ook de cabineverlichting ingeschakeld. Bovenaan links in de display wordt het ☼- symbool weergegeven. Wanneer de sauna-installatie wordt uitgeschakeld, gaat de cabineverlichting uit met een vertraging van 30 minuten.

Ongeacht de toestand van de sauna, kan de cabineverlichting op elk gewenst moment met de toets ☼ in- of uitgeschakeld worden.

Temperatuur

» 30° C «

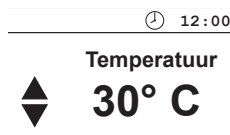

wijzbare parameter

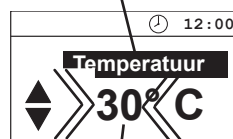

wijzbare waarde

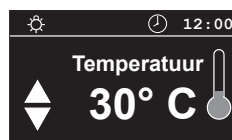
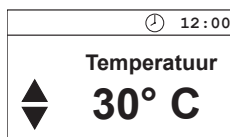

Eerste ingebruikneming

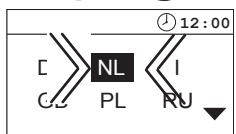
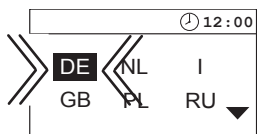

MODE > 3 sec

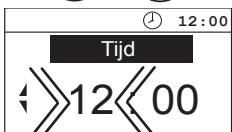
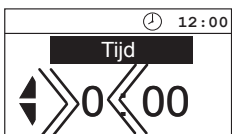

MODE

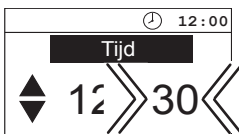
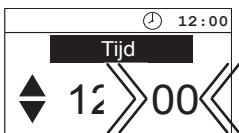

MODE > 3 sec

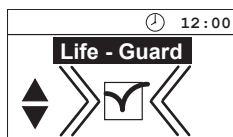
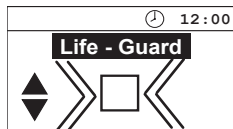

MODE > 3 sec

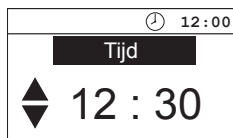

Wijzigen van de taal

Wijzigen van de kloktijd

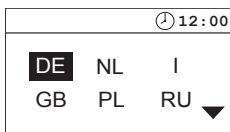
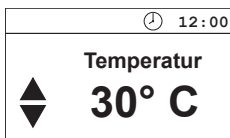

MODE

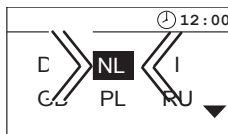
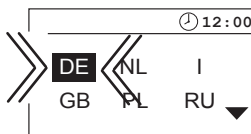

MODE > 3 sec

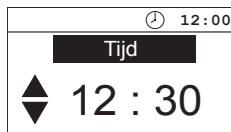
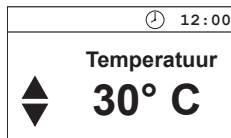
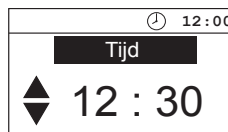

MODE

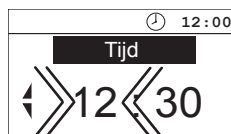

MODE

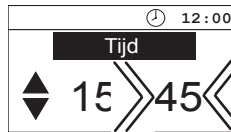
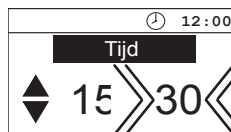

MODE > 3 sec

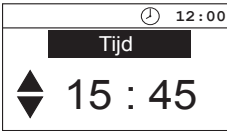

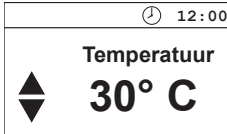

15 sec / 

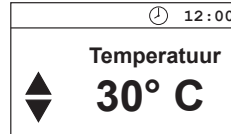

Activeren van de Life-Guard

Life-Guard is een vast te leggen, relatief korte tijd, bijv. 20 min, na welke de sauna-installatie op de cabineverlichting na wordt uitgeschakeld. Na afloop van deze tijd kan de installatie door indrukken van de **MODE**-toets opnieuw voor de ingestelde tijd worden ingeschakeld.



MODE & 

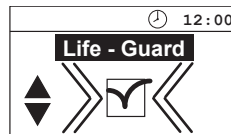
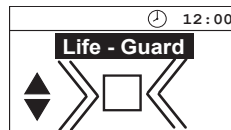
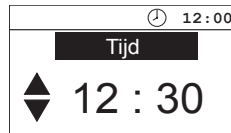

MODE > 3 sec

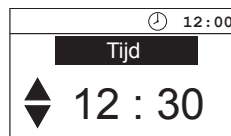

Activeren/deactiveren van de kinderbeveiliging

Wanneer de kinderbeveiliging is geactiveerd (bovenin de display is het sleutelsymbool zichtbaar), kan alleen nog de cabineverlichting worden ingeschakeld. Alle andere toetsen hebben geen functie. De activering/deactivering van de kinderbeveiliging kan zowel in stand-by als tijdens bedrijf worden gedaan. Tijdens bedrijf kan de installatie nog uitgeschakeld worden.

Activeren

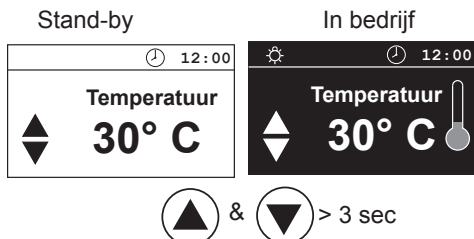

Deactiveren

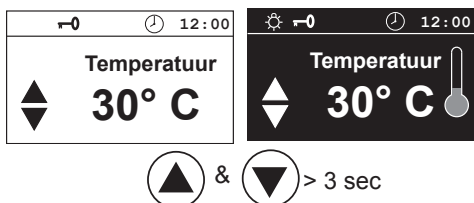

Sauna-installatie inschakelen

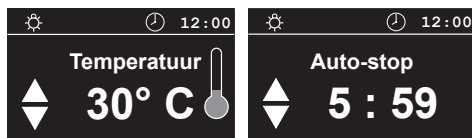
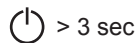
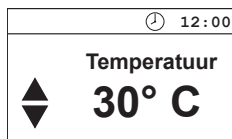

Uitschakelen van de sauna-installatie in de Finse modus

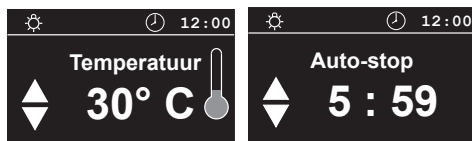

Auto-Stop-tijd /

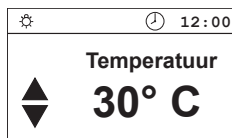

Sauna-installatie inschakelen met Life-Guard

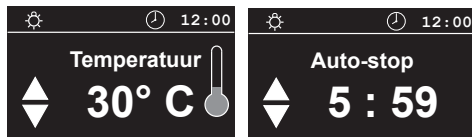
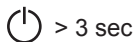
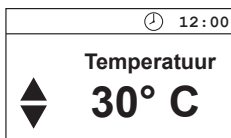

De saunakachel verwarmt nu normaal, zonder "Life-Guard". Voor het activeren van de functie "Life-Guard".

MODE

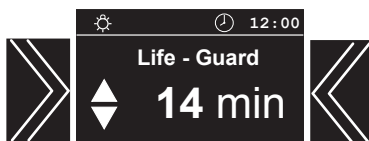

Na afloop van de Life-Guard-tijd wordt de saunakachel uitgeschakeld en knippert de ingestelde "Life-Guard"-tijd.



Nu opnieuw in bedrijf stellen

MODE



of de installatie uitschakelen

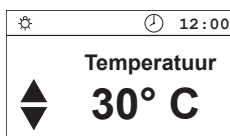

Persoonlijke instellingen

Hierna laten we u zien, welke aanpassingen van de besturing aan uw persoonlijke behoeften mogelijk zijn. De afzonderlijke parameters kunnen in stand-by of tijdens bedrijf worden gewijzigd en de wijzigingen worden in het apparaat opgeslagen. Tijdens bedrijf aangebrachte wijzigingen zijn direct van kracht.

Cabinetemperatuur Instelbereik 30 - 115°C

In stand-bymodus

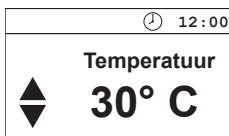

MODE

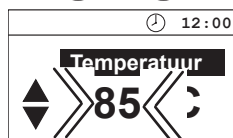
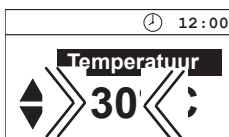

MODE > 3 sec

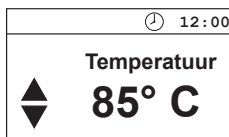

Tijdens bedrijf



MODE

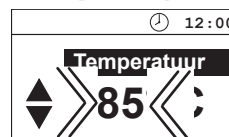
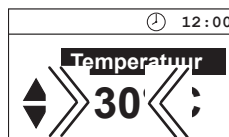

MODE > 3 sec

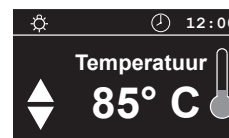

Auto-Stop

Auto-Stop is de tijd, tot welke de verwarmingstijd wordt beperkt. Na afloop van deze tijd wordt de sauna-installatie automatisch uitgeschakeld.

Instelbaar is een tijd van 0:01 tot 6:00 uren.

In stand-bymodus

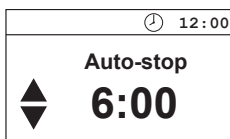
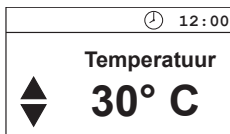

MODE

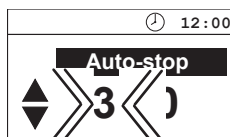

MODE

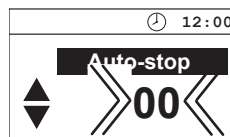

Tijdens bedrijf

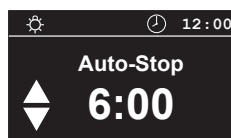
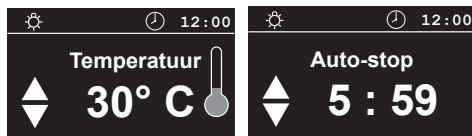

MODE

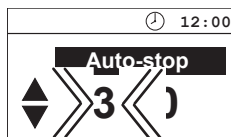
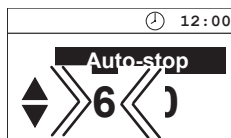

MODE

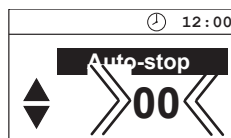

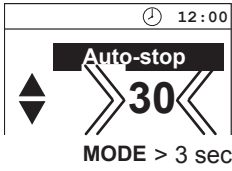

15 sec / [power icon] > 3 sec

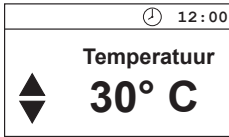
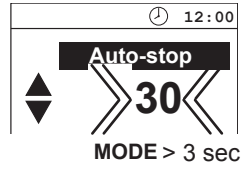

Life-Guard

Hier kunt u instellen na hoeveel tijd de sauna-installatie wordt uitgeschakeld en door bedienen van de **MODE** - toets opnieuw voor de "Life-Guard-tijd kan worden gestart.

Deze instelling kan alleen in stand-by worden gedaan, wanneer de functie "**Life-Guard**" is geactiveerd.

In stand-bymodus

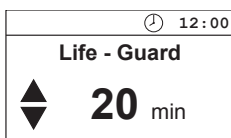
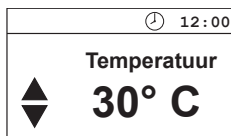

MODE

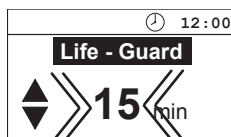
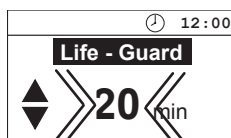

MODE

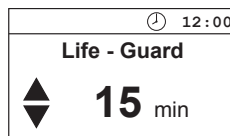

15 sec /  > 3 sec



Apparaatzekeringen

Aan de achterkant van de printplaat treft u 2 fijnzekeringen aan.

F1 = T 2A Beveiliging elektronica primair en licht en ventilator

F2 = T 250 mA Beveiliging van de elektronica secundair

Let op! Laat u dergelijk werk uitsluitend door een vakman uitvoeren. Koppel bij alle werkzaamheden aan het regelapparaat het apparaat met alle polen los van het net.

Open de behuizing, zoals beschreven is in het hoofdstuk Montage.

Draai bij geopend apparaat de vier schroeven, waarmee de printplaat wordt vastgehouden, los.

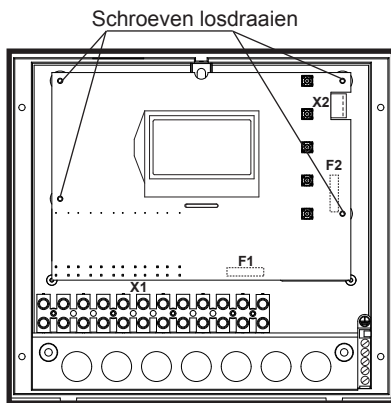

Aan de achterkant van de printplaat treft u de beide zekeringen aan.

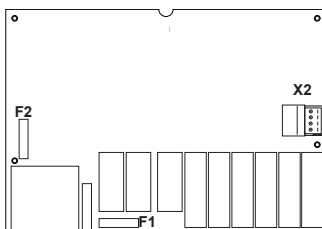

Foutmeldingen

Het besturingsapparaat controleert de sensor continu op kortsluiting en onderbreking. De foutmeldingen verschijnen als volgt:

Weergave

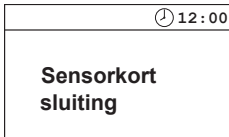
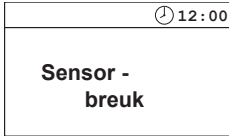

Oorzaak

= Onderbreking in het ruimtesensorcircuit

De temperatuursensor (KTY) is defect, of de leiding naar de temperatuursensor is onderbroken.

= Kortsluiting in het ruimtesensorcircuit

De temperatuursensor (KTY) is defect, of de leiding naar de temperatuursensor is kortgesloten.

= Onderbreking in het begrenzer-circuit

De temperatuurzekering (142°C) is geactiveerd of de leiding naar de temperatuurzekering is onderbroken.

Oplossing

Leidingen en KTY door een vakman laten controleren.

KTY bij 20°C ca. 2 k Ω eventueel vervangen.

Leidingen en KTY door een vakman laten controleren.

Leidingen en temperatuurzekering door een vakman laten controleren.

De apparaatschakelaar (Switch-off)

Aan de bovenkant van het regelapparaat vindt u de apparaatschakelaar. Met deze schakelaar kunt u de elektronica in geval van storingen loskoppelen van het net.

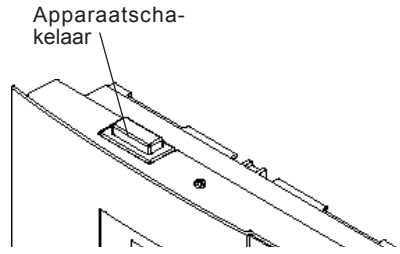

Apparaatschakelaar

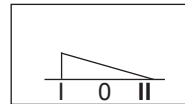

= apparaat ingeschakeld



= apparaat uitgeschakeld

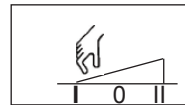

= licht ingeschakeld

In geval van storing drukt u de apparaatschakelaar aan de linkerkant van de wip tot op het eerste aanslagpunt (schakelaarstand 0). Het apparaat is nu compleet uitgeschakeld.

Om het licht in de cabine in te schakelen als het apparaat uitgeschakeld is, drukt u op het linkergedeelte van de wip schakelaar tot op het tweede aanslagpunt (schakelaarstand II).

Om het apparaat weer bedrijfsklaar te maken, schakelt u terug naar de uitgangspositie (schakelaarstand I).

Garantie

De prestatie onder garantie wordt uitgevoerd conform de momenteel geldende wettelijke bepalingen.

Fabrieksgarantie

- De garantie begint te lopen op datum van de aankoopbon en duurt bij professioneel gebruik 2 jaar en bij privé gebruik 3 jaar.
- Prestaties onder garantie worden alleen verricht, als het bij het apparaat behorende koopbewijs kan worden overgelegd.
- Bij veranderingen aan het apparaat die zonder uitdrukkelijk toestemming van de fabrikant werden uitgevoerd, vervalt elk recht op garantie.
- Voor defecten die zijn ontstaan door reparaties of ingrepen van niet-geautoriseerde personen of door onvakkundig gebruik vervalt eveneens elk recht op garantie.
- Bij garantieclaims dienen zowel het serienummer als het artikelnummer samen met de apparaatnaam en een grondige beschrijving van het probleem te worden gegeven.
- Deze garantie houdt de vervanging/reparatie van defecte onderdelen in, met uitzondering van normale slijtageverschijnselen.

Bij reclamaties moet het apparaat in de originele verpakking of een andere geschikte verpakking (LET OP: gevaar voor transportschade) naar onze serviceafdeling worden gestuurd.

Verzend het apparaat altijd samen met deze ingevulde garantiebon.

Eventueel ontstane transportkosten voor de verzending en terugzending kunnen niet door ons worden overgenomen.

Inbedrijfstelling op:

Stempel en handtekening van de geautoriseerde elektromonteur:

Service adres:

EOS Saunatechnik GmbH
Adolf-Weiß-Straße 43
35759 Driedorf, Germany
Tel. +49 (0)2775 82-514
Fax +49 (0)2775 82-431
servicecenter@eos-sauna.de
www.eos-sauna.de

Terugzendprocedure (RMA) - aanwijzingen voor alle terugzendingen!

Geachte cliënte, Geachte klant,

Wij wensen u veel plezier met de bestelde artikelen. Voor het geval, dat u dan al eens bij wijze van uitzondering niet helemaal tevreden zou zijn, verzoeken wij u om nauwkeurige inachtneming van het verloop van de hierna volgende procedure. Enkel in dit geval is een snelle en vlotte afhandeling van de terugzendprocedure gewaarborgd.

Gelieve bij alle terugzendingen onvoorwaardelijk in acht te nemen!

- Het bestaande **RMA-document** steeds **volledig invullen** en samen met een **kopie van de factuur** bij de terugzending **voegen!** Gelieve niet aan het artikel of aan de verpakking ervan te kleven. **Zonder deze documenten is er geen behandeling mogelijk.**
- **Ongefrankeerde zendingen binnen Duitsland worden afgewezen** en gaan gepaard met kosten terug naar de afzender! Gelieve steeds het **RMA-nummer** voor een voordelige terugzending op te vragen.
- **Gelieve in acht te nemen** dat u het artikel **zonder zichtbare sporen van gebruik** met een ongewijzigde, **volledige omvang van de levering in de onbeschadigde, originele verpakking** terugzendt.
- Gelieve een **bijkomende stabiele en onbreekbare verpakking** te gebruiken, vul deze eventueel met Styropor, kranten of dergelijke op. Door transport veroorzaakte schade omwille van een gebrekkige verpakking valt ten laste van de afzender.

Aard van de klacht:

1. Door transport veroorzaakte schade

- Gelieve **onmiddellijk** de inhoud van uw pakje te **controleren** en iedere door het transport veroorzaakte schade bij uw **transportbedrijf** (pakketvervoerder/expeditie) te **rapporteren**.
- Gelieve beschadigde artikelen niet te gebruiken!
- Laat door het **transportbedrijf een schriftelijke bevestiging** van de schade opmaken.
- **Gelieve de schade onmiddellijk telefonisch bij uw handelaar te rapporteren.** Hij spreekt dan met u de verdere werkwijze af.
- Gelieve in geval van beschadigd transportkarton een grotere secundaire verpakking te gebruiken. **De bevestiging van de schade door het transportbedrijf** beslist bijvoegen!

2. Foutieve levering

- De wettelijke garantieperiode bedraagt 2 jaar. Indien het geleverde **artikel gebreken** vertoont, indien er **accessoires** ontbreken of indien het **verkeerde artikel** of de verkeerde hoeveelheid geleverd werd, gelieve dan met uw handelaar contact op te nemen. Hij spreekt met u het op zichzelf staande geval af en zorgt voor een onmiddellijke, klantvriendelijke oplossing.
- Voor **terugzendingen** binnen Duitsland **met lage kosten** ontvangt u van de fabrikant een **RMA-nummer**.
- Iedere artikelterugzending moet **in de originele verpakking van het artikel met de volledige omvang van de levering plaatsvinden**.
- Gelieve het artikel te verpakken om beschadigingen te voorkomen. Gelieve bij een foutieve levering het artikel niet te gebruiken!

3. Problemen met installatie en werking

- Gelieve **in eerste instantie de bijgeleverde handleiding volledig door te nemen** en vooral ook daarin vermelde montage- of installatie-instructies in acht te nemen.
- **De handelaar dient steeds uw eerste contactpersoon te zijn**, want hij is het best met het "huiseigen" product vertrouwd en kent eventuele probleemgevallen.
- **Gelieve in geval van problemen met de werking van een artikel** in eerste instantie na te gaan, of het artikel een zakelijk gebrek vertoont. Op basis van de door de fabrikant doorgevoerde kwaliteitscontrole zijn defecten bij nieuwe apparaten zeer zeldzaam